

Diffusionsgitterbänder

Typ DG / DGL

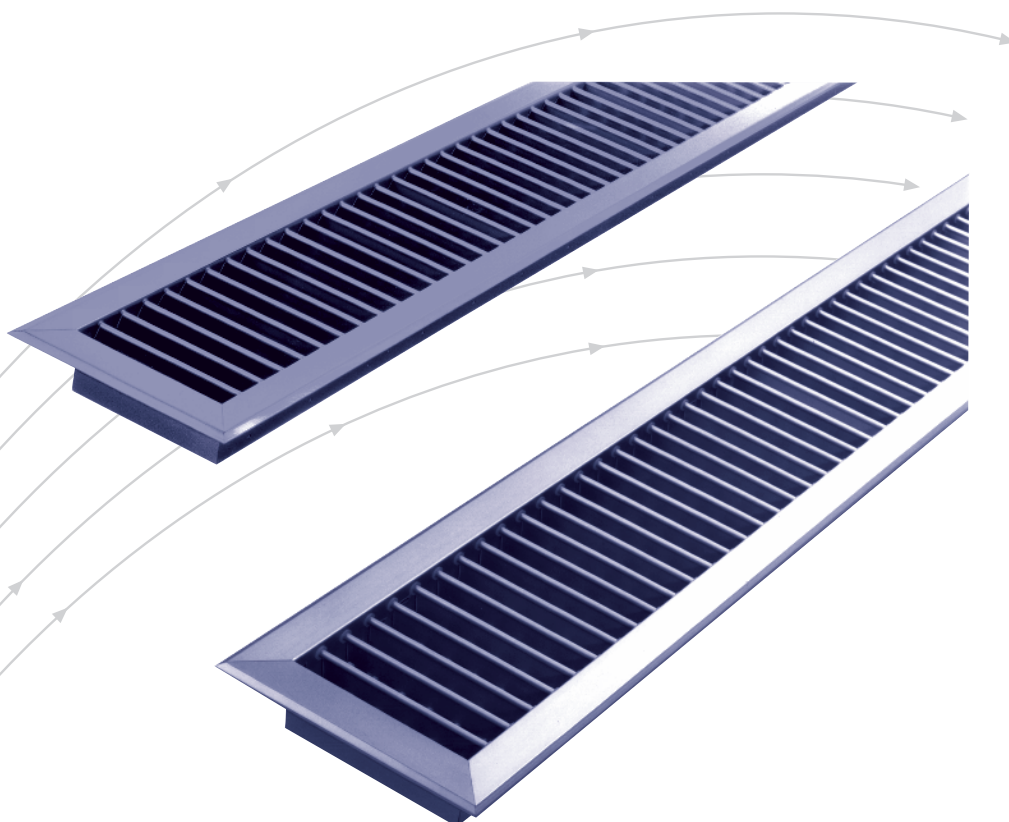

TROX[®] TECHNIK



TROX HESCO Schweiz AG
Walderstrasse 125
Postfach 455
CH - 8630 Rüti /ZH

Tel. +41 (0)55 250 71 11
Fax +41 (0)55 250 73 10
www.troxhesco.ch
info@troxhesco.ch

Inhalt · Anwendung · Ausführung · Abmessungen

Inhalt

Anwendung · Ausführung · Abmessungen	2
Abmessungen · Montage	3
Bestellinformationen	4

Anwendung

Die Diffusionsgitterbänder sind als Zu- oder Abluftgitter verwendbar und wirken sehr dekorativ. Sie können in Decken oder Wänden eingesetzt werden und integrieren sich optimal in jegliche Art von Räumen.

Ausführung

Die Diffusionsgitterbänder haben einen freien Querschnitt von 77% und werden in Teilstücken geliefert.

DG1 + DGL1

Vertikale und horizontale, einzeln einstellbare Leitlamellen, Winkelrahmen mit schraubenloser Befestigung und Schaumstoffabdichtung. Stahl pulverbeschichtet, RAL 9010 oder aus Aluminium, farblos anodisiert (DGL1).

DG3 + DGL3

Vertikale einzeln einstellbare Leitlamellen, Winkelrahmen mit schraubenloser Befestigung und Schaumstoffabdichtung. Stahl pulverbeschichtet, RAL 9010 oder aus Aluminium, farblos anodisiert (DGL3).

DG5P + DGL5P

Gitter wie DG1/DGL1, mit rückseitig aufgeschraubter Drosselung aus Leichtmetall, bestehend aus Schieberkasten mit Schieber.

DG6 + DGL6

Gitter wie DG1/DGL1, mit rückseitig aufmontierten Gegenlaufklappen, Drosselung: Stahl feuerverzinkt, Lamellen Alu roh.

DG8 + DGL8

Gitter wie DG3/DGL3, mit rückseitig aufmontierten Gegenlaufklappen, Drosselung: Stahl feuerverzinkt, Lamellen Alu roh.

MR

Mauerrahmen aus Stahl verzinkt mit Distanzbügeln.

DGX (Inox)

Auf Anfrage.

Abmessungen

Ansicht Gitter

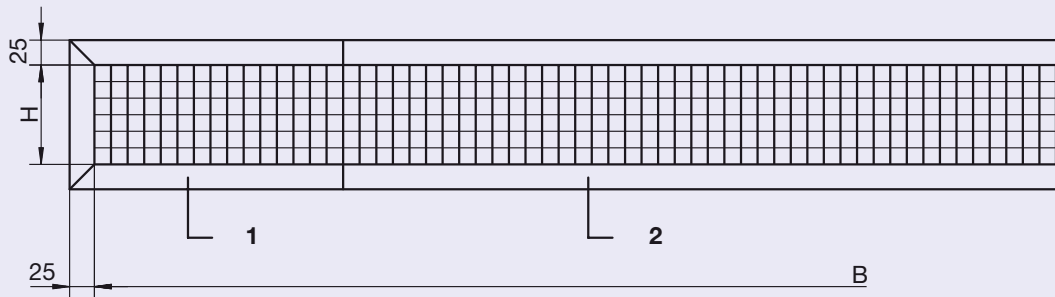

- 1 Endstück
- 2 Mittelstück

Querschnitte Gitter

DG1 / DGL1

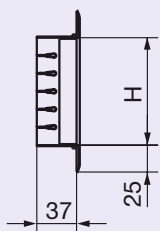

DG3 / DGL3

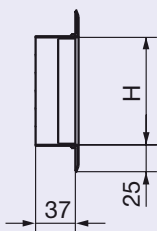

DG5P / DGL5P

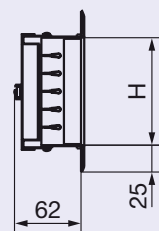

DG6 / DGL6

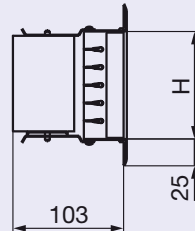

DG8 / DGL8

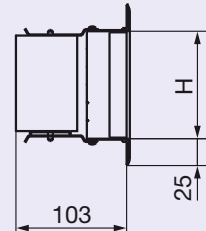

Die Kanalausparungen betragen, sofern **kein** Mauerrahmen verwendet wird: $(B+15 \text{ mm}) \times (H + 10 \text{ mm})$.

Abmessungen · Montage

Mauerrahmen verstärkt zu DG-Bänder

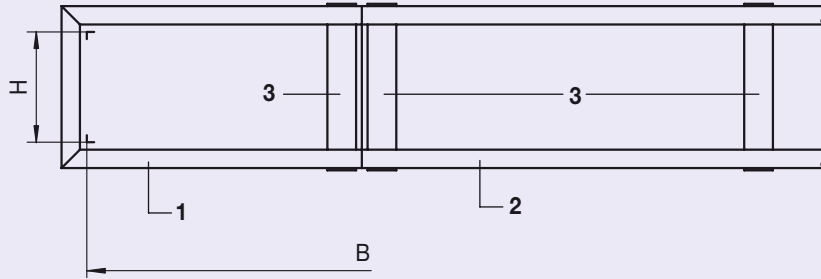

1 Endstück 2 Mittelstück 3 Distanzbügel

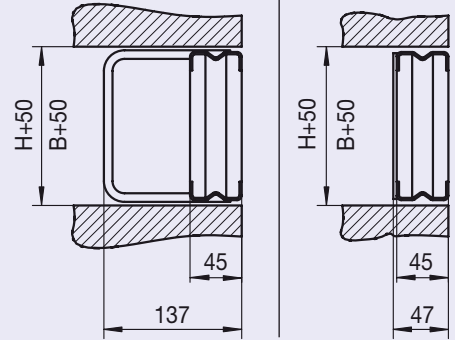

Nur für DG1
und DG3

H [mm]	Typ				
	DG1 / DGL1	DG3 / DGL3	DG5P / DGL5P	DG6 / DGL6	DG8 / DGL8
50	x	x	x	x	x
100	x	x	x	x	x
150	x	x	x	x	x
200	x	x	x	x	x
250	x	x	x	x	x
300	x	x		x	x

Montage

Die End- und Mittelstücke werden mittels Kupplungslamelle zusammengesetzt. Die Nahtstellen sind nach der Montage unsichtbar.



Die Montage dieser Normgitterbänder ist sehr einfach, da sie mit einer schraubenlosen, unsichtbaren Befestigung ausgerüstet sind.

Montageanleitung siehe Prospekt L-02-1-31d

Bei Blech-, Holz- oder Eternitkanälen bis zu einer Kanalwandstärke von 12 mm ist kein Mauerrahmen erforderlich.

Bei Mauerwerk, Beton- oder Gipskanälen muss der Mauerrahmen verwendet werden. Beim Einbau der Gitter in Kanalstützen ist an diesen ein Abbug nach innen von 12,5 mm auf beiden Längsstellen vorzusehen.

Kanaleinbau

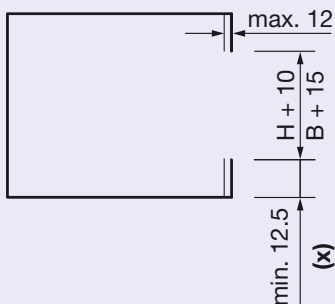

Mauerrahmeneinbau

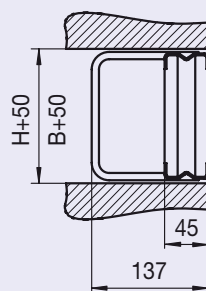

Kanalstützeneinbau

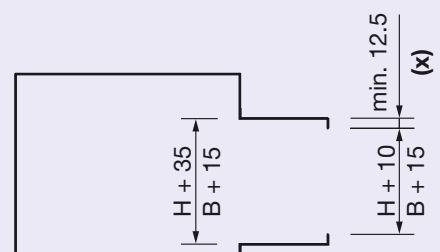

(x) Dieses Mass muss unbedingt eingehalten werden!

Bestellinformationen

Bestellschlüssel

Keine Angabe bei Grundausführungen

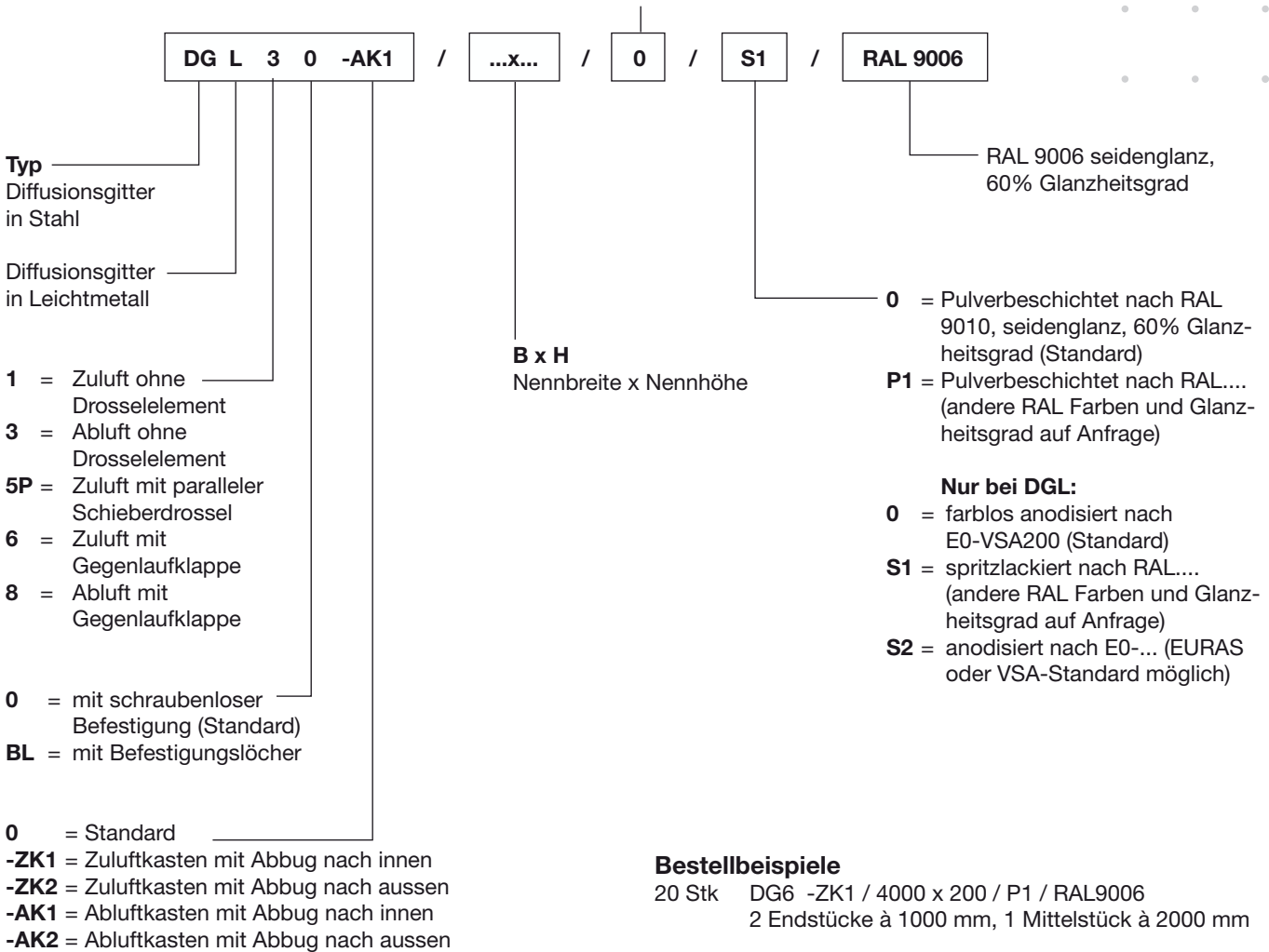

Bestellbeispiele

- 20 Stk DG6 -ZK1 / 4000 x 200 / P1 / RAL9006
2 Endstücke à 1000 mm, 1 Mittelstück à 2000 mm
- 10 Stk DGL3 -AK1 / 2400 x 250
2 Endstücke à 1200 mm

Ausschreibtext

TROX HESCO Diffusionsgitterbänder für Zu- und Abluft mit einzeln einstellbaren horizontalen und vertikalen Luftleitlamellen mit/ohne aufgebauter Mengenregulierung: Decken-, Wand- oder Brüstungseinbau. Winkelrahmen mit unsichtbarer, schraubenloser Befestigung und Schaumstoffdichtung. Einbau wahlweise mit oder ohne Mauerrahmen (s. Prospekt L-02-1-10d).

Material

Stahl

Lamellen, Winkelrahmen pulverbeschichtet nach RAL 9010, seidenglanz, 60% Glanzheitsgrad Drosselung aus Stahl und Aluminium.

Aluminium

Lamellen, Winkelrahmen Aluminium farblos anodisiert, Drosselung aus Aluminium

Inox

auf Anfrage