



Variante Handrad



Stellantrieb mit
mechanischen Anschlägen



Stellantrieb mit
Potentiometern



Konform nach VDI 6022

VFC

[□ Online erhältlich - jetzt konfigurieren](#)

FÜR NIEDRIGE STRÖMUNGSGESCHWINDIGKEITEN

Runde, mechanisch selbsttätige Volumenstromregler für Zuluft- und Abluftsysteme mit konstanten Volumenströmen, bei niedrigen Strömungsgeschwindigkeiten

- Geeignet für Strömungsgeschwindigkeiten ab 0,8 m/s
- Inbetriebnahme mit nur einem Handgriff
- VolumenstromEinstellung von außen an einem Handrad mit Skala
- Nachrüsten eines Stellantriebes für variable Volumenströme leicht möglich

- Lageunabhängig und wartungsfrei
- Gehäuse-Leckluftstrom nach EN 1751, Klasse C

Optionale Ausstattung und Zubehör

- Rohrschalldämpfer Serie CA (für DE, CH) sowie CAH (für EMEA) oder CF zur Reduzierung von Strömungsgeräuschen
- Warmwasser-Wärmeübertrager Serie WL und Elektro-Lufterhitzer Serie EL zur Nacherwärmung
- Stellantrieb für variable Volumenströme oder zur $q_{v\min}$ - $q_{v\max}$ -Umschaltung

Allgemeine Informationen



Anwendung

- Runde KVS-Regler der Serie VFC zur Zuluft- oder Abluftstromregelung in konstanten Volumenstromsystemen
- Mechanisch selbsttätige Volumenstromregelung ohne Hilfsenergie
- Für niedrige Luftgeschwindigkeiten
- Vereinfachte Abwicklung von Projekten durch Bestellung nach Nennggröße

Besondere Merkmale

- Einstellen des Volumenstrom-Sollwertes ohne Einstellgerät von außen an einer Skala
- Nachträglicher Anbau eines Stellantriebes leicht möglich
- Einwandfreie Funktion auch bei ungünstigen An- und Abströmbedingungen (gerade Anströmlänge 1,5D)
- Lageunabhängig
- Jeder Volumenstromregler werkseitig auf speziellem lufttechnischen Prüfstand geprüft

Nenngößen

- 80, 100, 125, 160, 200, 250

Bauteile und Eigenschaften

- Inbetriebnahmebereiter Regler
- Leichtgängig gelagerte Regelklappe
- Regelbalg zur Schwingungsdämpfung
- Blattfeder
- Handrad mit Zeiger zum Einstellen des Volumenstrom-Sollwertes

- Lippendichtung

Anbauteile

- Min-Max-Stellantriebe: Stellantriebe zur Umschaltung von Volumenstrom-Sollwerten
- Variable Stellantriebe: Stellantriebe für variable Volumenstrom-Sollwerte

Ergänzende Produkte

- Rohrschalldämpfer Serie CA (für DE, CH) sowie CAH (für EMEA)
- Wärmeübertrager Serie WL
- Elektro-Lufterhitzer Serie EL
- Alle ergänzenden Produkte sind separat zu bestellen

Konstruktionsmerkmale

- Rundes Gehäuse
- Rohrstützen mit Lippendichtung passend für runde Luftleitungen nach EN 1506 oder EN 13180
- Leichtgängig gelagerte Regelklappe mit reibungsarmem Dämpfungselement

Materialien und Oberflächen

- Gehäuse aus verzinktem Stahlblech
- Regelklappe und weitere Bauteile aus hochwertigem Kunststoff, nach UL 94, V1; nach DIN 4102, Baustoffklasse B2
- Blattfeder aus rostfreiem Stahl
- Regelbalg aus Polyurethan

Normen und Richtlinien

- Hygieneanforderungen nach VDI 6022
- Gehäuse-Leckluftstrom nach EN 1751, Klasse C

Instandhaltung

- Wartungsfrei, da aufgrund der Konstruktion und der verwendeten Materialien keine Abnutzung erfolgt

TECHNISCHE INFORMATION

Funktion, Technische Daten, Schnellauslegung, Ausschreibungstext, Bestellschlüssel



Der Volumenstromregler arbeitet ohne Fremdenergie. Eine leichtgängig gelagerte Regelklappe wird durch aerodynamische Kräfte so verstellt, dass ein eingestellter Volumenstrom über den gesamten Differenzdruckbereich konstant gehalten wird. Aerodynamische Kräfte strömender Luft erzeugen an der Regelklappe ein Drehmoment in Schließrichtung. Ein sich aufblasender Regelbalg verstärkt diese Kraft und wirkt gleichzeitig als Dämpfungselement. Diesem Schließmoment wirkt eine Blattfeder entgegen. Durch sie wird bei sich ändernder Druckdifferenz die Regelklappe so verstellt, dass der Volumenstrom in engen Toleranzen konstant bleibt.

Wirtschaftliche Inbetriebnahme

Mit einem Handgriff und ohne vorherigen Messvorgang kann der gewünschte Volumenstrom-Sollwert mit dem Zeiger an der außenliegenden Skala eingestellt werden. Der Vorteil gegenüber herkömmlichen Drosselklappen liegt darin, dass kein wiederholtes Messen und Nachjustieren durch einen qualifizierten Klimamonteur erforderlich ist. Ändert sich der Systemdruck, z. B. durch Öffnen oder Schließen eines Stranges, so verschieben sich bei Verwendung von Drosselklappen die Volumenströme in der gesamten Anlage; jedoch nicht bei Einsatz von mechanisch selbsttätigen Volumenstromreglern. Der Regler reagiert sofort und hält den eingestellten Volumenstrom konstant.

Schematische Darstellung VFC

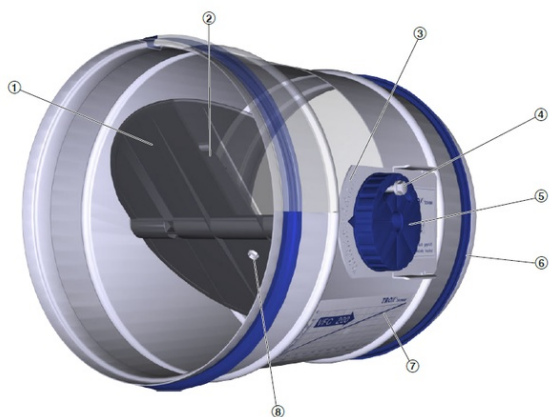

- ① Regelklappe
- ② Blattfeder
- ③ Einstellskala
- ④ Fixierung Handrad
- ⑤ Handrad
- ⑥ Lippendichtung
- ⑦ Einstelldiagramm
- ⑧ Einströmöffnung Regelbalg

Nenngrößen	80 - 250 mm
Volumenstrombereich	6 - 370 l/s oder 22 - 1332 m³/h
Volumenstromregelbereich	ca. 10 - 100 % vom Nennvolumenstrom
Genauigkeit des eingestellten Volumenstromes	Ca. ± 10 % vom Nennvolumenstrom
Mindestdruckdifferenz	30 Pa
maximal zulässige Druckdifferenz	500 Pa
Betriebstemperatur	10 - 50 °C

Die Schnellauslegung gibt einen guten Überblick über die zu erwartenden Schalldruckpegel im Raum. Ungefähre Zwischenwerte können interpoliert werden. Zu exakten Zwischenwerten und Spektraldaten führt die Auslegung mit unserem Auslegungsprogramm Easy Product Finder. Die Auswahl der Nenngröße erfolgt zunächst nach den gegebenen Volumenströmen q_{vmin} und q_{vmax} . In der Schnellauslegung sind praxisgerechte Dämpfungswerte berücksichtigt. Liegt der Schalldruckpegel über dem zulässigen Wert, sind ein größerer Volumenstromregler und/oder ein Schalldämpfer erforderlich.

VFC, Schalldruckpegel bei Druckdifferenz 50 Pa

NG [mm]	qv [l/s]	qv [m³/h]	Strömungsgeräusch				Abstrahlgeräusch
			①	②	③	④	①
			L _{PA} [dB(A)]	L _{PA1} [dB(A)]			L _{PA2} [dB(A)]
80	6	22	25	<15	<15	<15	<15
80	10	36	28	16	<15	<15	<15
80	20	72	33	21	<15	<15	<15
80	42	151	39	27	18	16	17
100	6	22	29	15	<15	<15	<15
100	15	54	33	20	<15	<15	15
100	30	108	37	26	18	17	18
100	65	234	41	33	26	25	21
125	10	36	22	<15	<15	<15	<15
125	20	72	27	16	<15	<15	<15
125	45	162	34	25	18	16	<15
125	100	360	41	34	29	27	16
160	18	65	25	16	<15	<15	<15
160	45	162	32	24	18	16	18
160	85	306	36	29	24	22	22
160	185	666	41	35	30	28	27
200	25	90	27	16	<15	<15	<15
200	60	216	31	22	16	<15	18
200	120	432	35	27	21	19	22
200	250	900	37	30	25	24	26
250	37	133	31	21	<15	<15	18
250	100	360	35	25	18	16	22
250	185	666	36	28	21	19	25
250	370	1332	37	29	23	22	29

① VFC ohne schallreduzierende Maßnahme

② VFC mit Rohrschalldämpfer CF, Packungsdicke 50 mm, Länge 500 mm

③ VFC mit Rohrschalldämpfer CF, Packungsdicke 50 mm, Länge 1000 mm

④ VFC mit Rohrschalldämpfer CF, Packungsdicke 50 mm, Länge 1500 mm

Volumenstromregler in runder Bauform für konstante oder variable Volumenstromsysteme mit niedrigen Luftgeschwindigkeiten, mechanisch selbsttätig, ohne Fremdenergie, für Zuluft und Abluft, in sechs Nenngrößen. Inbetriebnahmebereiter Regler, bestehend aus dem Gehäuse mit leichtgängig gelagerter Regelklappe, Regelbalg, Blattfeder und Handrad zur Einstellung des Volumenstrom-Sollwertes.

Druckdifferenz: 30 – 500 Pa
Volumenstrombereich: max. 10 : 1

Rohrstutzen mit Lippendichtung, passend für Luftleitungen nach EN 1506 oder EN 13180.

Gehäuse-Leckluftstrom nach EN 1751, Klasse C.

Besondere Merkmale

- Einstellen des Volumenstrom-Sollwertes ohne Einstellgerät von außen an einer Skala
- Nachträglicher Anbau eines Stellantriebes leicht möglich
- Einwandfreie Funktion auch bei ungünstigen An- und Abströmbedingungen (gerade Anströmlänge 1,5D)
- Lageunabhängig
- Jeder Volumenstromregler werkseitig auf speziellem lufttechnischen Prüfstand geprüft

Materialien und Oberflächen

- Gehäuse aus verzinktem Stahlblech
- Regelklappe und weitere Bauteile aus hochwertigem Kunststoff, nach UL 94, V1; nach DIN 4102, Baustoffklasse B2
- Blattfeder aus rostfreiem Stahl
- Regelbalg aus Polyurethan

Technische Daten

- Nenngrößen: 80 – 250 mm
- Volumenstrombereich: 6 – 370 l/s oder 22 – 1332 m³ /h
- Volumenstromregelbereich: Ca. 10 – 100 % vom Nennvolumenstrom
- Volumenstromgenauigkeit des eingestellten Volumenstromes: Ca. ± 10 % vom Nennvolumenstrom
- Mindestdruckdifferenz: 30 Pa
- Maximal zulässige Druckdifferenz: 500 Pa

Auslegungsdaten

- q_v [m³/h]
- Δp_{st} [Pa]

Strömungsgeräusch

- L_{PA} [dB(A)]

Abstrahlgeräusch

- L_{PA} [dB(A)]

Ökobilanz

Für die Produktserie liegt eine Ökobilanz in Form einer durch einen Programmhalter geprüft und veröffentlichten Umweltproduktdeklaration (EPD) vor.

VFC
|
1

/

100
|
2

/

E03
|
3

1 Serie
VFC Volumenstromregler

2 Nenngröße [mm]
80, 100, 125, 160, 200, 250

3 Stellantrieb
Keine Eintragung: Handverstellung
E01 24 V AC/DC, 3-Punkt (Min/Max), Einstellpotentiometer
E03 24 V AC/DC, stetig 0 – 10 V DC, Einstellpotentiometer
M01 24 V AC/DC, 3-Punkt (Min/Max), mechanische Anschläge
Bestellbeispiel: VFC/100/E03
Serie VFC
Nenngröße [mm] 100
Stellantrieb 24 V AC/DC, stetig 0 – 10 V DC,
Einstellpotentiometer

Varianten, Anbauteile, Abmessungen und Gewichte, Einbaudetails, Produktdetails



KVS-Regler Variante VFC/.../E0*, mit Stellantrieb (Einstellpotentiometer)



VFC mit Stellantrieb

KVS-Regler Variante VFC/.../M0*, mit Stellantrieb (mechanische Anschläge)



VFC, Stellantriebe

Bestellschlüsseldetail	Stellantrieb	Versorgungsspannung
Min-Max-Stellantriebe		
E01	Stellantrieb mit Einstellpotentiometern Fabrikat TROX/Grüner	24 V AC/DC
E02	Stellantrieb mit Einstellpotentiometern Fabrikat TROX/Grüner	230 V AC
M01	Stellantrieb mit mechanischen Anschlägen Fabrikat TROX/Belimo	24 V AC/DC
M02	Stellantrieb mit mechanischen Anschlägen Fabrikat TROX/Belimo	230 V AC
Variable Stellantriebe		
E03	Stellantrieb mit Einstellpotentiometern Fabrikat TROX/Grüner	24 V AC/DC

ABMESSUNGEN UND GEWICHTE

VFC

NG	VFC	VFC/.../EO*	VFC/.../MO*	ØD [mm]
	m [kg]			
80	0,5	0,8	0,7	79
100	0,6	0,9	0,8	99
125	0,7	1,0	0,9	124
160	0,8	1,1	1,0	159
200	1,0	1,3	1,2	199
250	1,3	1,6	1,5	249

VFC

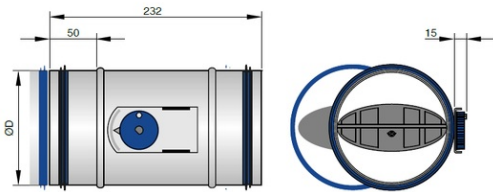

VFC/.../EO*

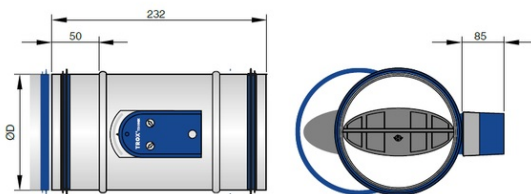

VFC/.../MO*

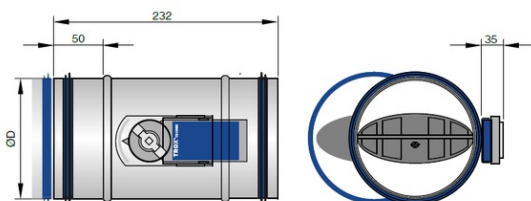

Einbau und Inbetriebnahme

- Lageunabhängig
- Ablesen des Einstellwertes von einer Kennlinie (Aufkleber auf jedem Volumenstromregler)
- Einstellen des Volumenstrom-Sollwertes von außen an einer Skala

Anströmbedingungen

Die Volumenstromgenauigkeit Δq_v gilt für gerade Anströmung. Formstücke wie Bögen, Abzweige oder Querschnittsveränderungen verursachen Turbulenzen, die die Messung beeinflussen können. Bei Ausführung von Luftleitungsanschlüssen, wie z.B. dem Abzweig von einer Hauptleitung, ist die EN 1505 zu beachten. Für manche Einbausituationen sind gerade Anströmlängen erforderlich. Freie Einströmung nur mit 1D gerader Anströmlänge.

Platzbedarf für Inbetriebnahme und Instandhaltung

Um die Arbeiten zur Inbetriebnahme und Instandhaltung zu ermöglichen, ausreichenden Bauraum im Bereich der Anbauteile freihalten. Gegebenenfalls sind Revisionsöffnungen in ausreichender Größe erforderlich, sodass die Anbauteile leicht zugänglich sind.

Anbauteile	①	②	③
	mm		
Ohne Stellantrieb	200	200	200
Mit Stellantrieb E0*	200	200	300
Mit Stellantrieb M0*	200	200	230

Bogenanschluss

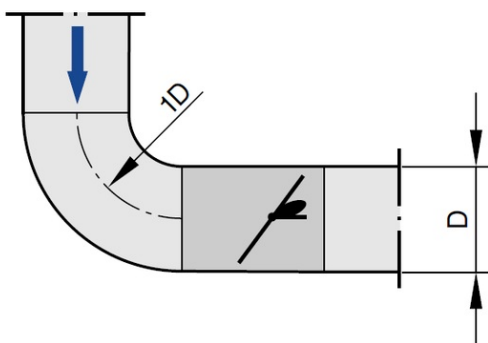

Ein Bogen mit mindestens 1D Krümmungsradius – ohne zusätzliche gerade Anströmlänge vor dem KVS- Regler – hat keinen nennenswerten Einfluss auf die Volumenstromgenauigkeit.

Abzweig von einer Hauptleitung

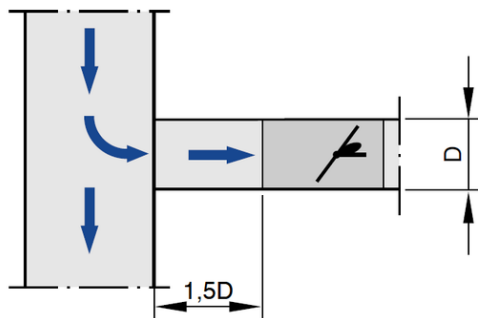

Das Abzweigen einer Strömung von einer Hauptleitung verursacht starke Turbulenzen. Die angegebene Volumenstromgenauigkeit ΔV ist nur mit mindestens 1,5D gerader Anströmlänge zu erreichen. Kürzere Anströmlängen sind mit einem Lochblech in der Abzweigleitung vor dem KVS-Regler möglich. Direkter Anschluss, auch mit Lochblech, kann zu instabiler Regelung führen.

Zugänglichkeit der Anbauteile, einseitig angebaut

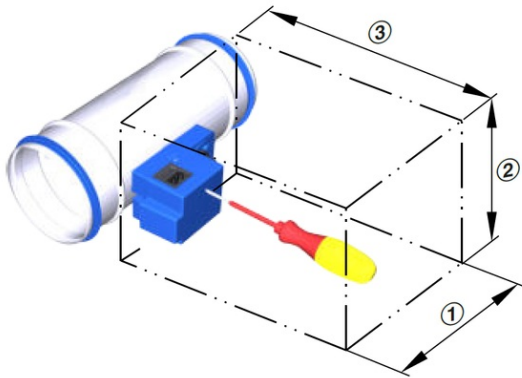

VFC – Das System



- ① KVS-Regler VFC mit Handrad
- ② Stellantrieb E0* mit Potentiometern
- ③ Stellantrieb M0* mit mechanischen Anschlägen